

ツーリングワゴン (スーパーワゴンフットブレーキ付)

均等耐荷重 150・200kg

粉体塗装・組立式

改正RoHS 10物質対応

フットブレーキ操作方法

ロック方法

ペダルを踏み込むことによりブレーキがかかります。

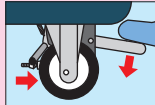

解除方法

ペダルを押し上げることでブレーキが解除されます。

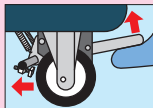

※車輪を直接ボルトで押し込む為、確実にロックされます。

●キャスター配置

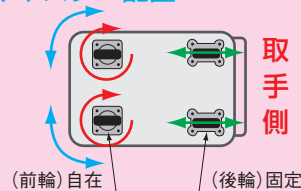

ホルダーに高さをもたせ、上向きだけではなく下向きにも収納可能。より安全に収納・保管することができます。

CHECK! 1つのホルダーで多くのツールを収納できます。

NT、BT、HSKツール、KM、NC5、キャプトツールにも対応。

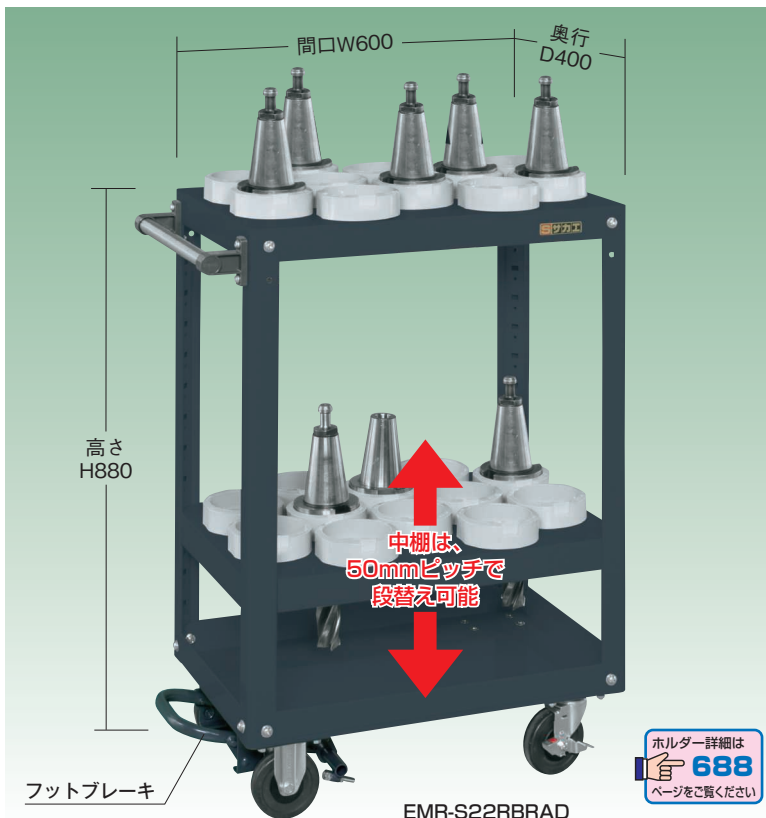

●ツーリングホルダー (下向き・上向きどちらでも収納可能)

ツールによっては収納できない場合がありますので下記のホルダー寸法図をご確認下さい。

下向き保管

ボトルグリップ部を全面カバーしている為、ぐらつきを軽減し、刃物を付けたままでも、より安全に収納ができます。

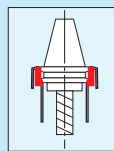

上向き保管

ボトルグリップ部を全面カバーしている為、ぐらつきを軽減し、より安全に収納ができます。

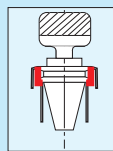

●ホルダー寸法図

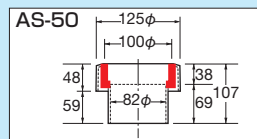

AS-50
・NT・BT-50・NC5-100
・KM-100・HSK-100
対応

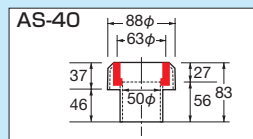

AS-40
・NT・BT-40・HSK-63 (Fタイプツールは不可)
・KM-63・キャプトC6
・NC5-63対応

「支柱構造は溶接レスにより美観向上」

特許登録番号

第5245056号

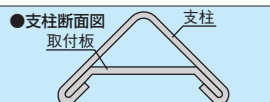

●天棚ツーリング仕様

均等耐荷重 150kg (EMR)

均等耐荷重 200kg (EKR)

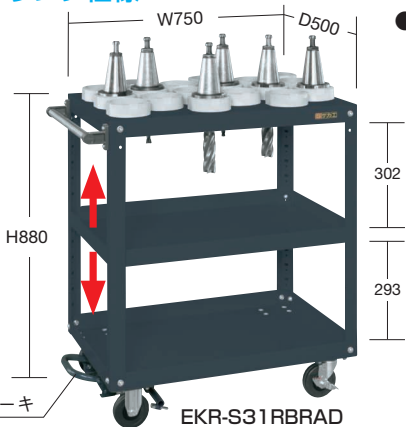

●本体色：ダークグレー (半ツヤ)

●天棚・中棚ツーリング仕様

均等耐荷重 150kg (EMR)

均等耐荷重 200kg (EKR)

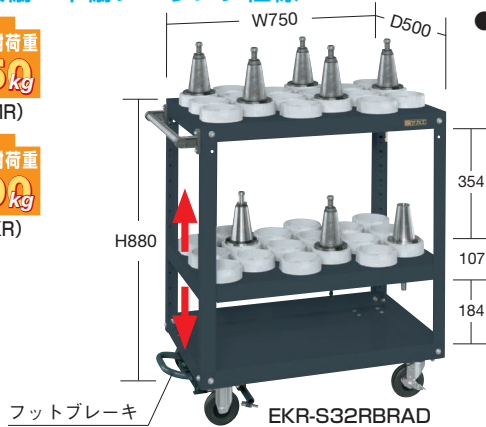

●本体色：ダークグレー (半ツヤ)

●中棚は50mmピッチで段替え可能です。(単位: mm)

間口×奥行×高さ	ホルダー収納数	品番	キャスター	質量	価格(税抜)	メーカー希望小売価格
600×400×880	AS-50: 12個	116871 EMR-S21RBRAD	100φ	22kg	¥58,510	¥68,500
	AS-40: 17個	116872 EMR-S21RBRCD				
750×500×880	AS-50: 18個	116875 EKR-S31RBRAD	ゴム車	34kg	¥67,590	¥79,100
	AS-40: 24個	116876 EKR-S31RBRCD				

●中棚は50mmピッチで段替え可能です。(単位: mm)

間口×奥行×高さ	ホルダー収納数	品番	キャスター	質量	価格(税抜)	メーカー希望小売価格
600×400×880	AS-50: 24個	116873 EMR-S22RBRAD	100φ	25kg	¥65,410	¥76,500
	AS-40: 34個	116874 EMR-S22RBRCD				
750×500×880	AS-50: 36個	116877 EKR-S32RBRAD	ゴム車	36kg	¥76,650	¥89,700
	AS-40: 48個	116878 EKR-S32RBRCD				

- ワゴン 共通タイプ
- ラック 共通タイプ
- ワゴン HSKタイプ
- ラック HSKタイプ
- オプション
- ワゴン パールタイプ
- ワゴン スーパーワゴンタイプ
- スーパーワゴン
- ワゴン プロックタイプ
- キャビネットワゴン (スイングアーム)
- 色管理 商品シリーズ
- 保管庫
- キャビネット
- キャビネットワゴン
- 収納ボックス・コレクトプレート
- ドリルトレー